

TENOCOM<sup>®</sup>

青岛泰诺康医疗技术有限公司

Tenocom Medical Technology

专注于神经病学及康复



专业神经电生理耗材制造商

# 弹力网帽（盘状电极）

\*省时省力：佩戴即定位，佩戴后只需添加导电膏。

\*定位准确：10-20定位，电极标识。

\*佩戴舒适：网帽为弹性硅胶，电极卡槽柔软，72小时佩戴无压疮。

\*适合人群：所有人，尤其儿童、长发女性。

\*6种颜色：每种型号对应不同颜色，色彩活泼儿童易接受。



国际10-20定位方法

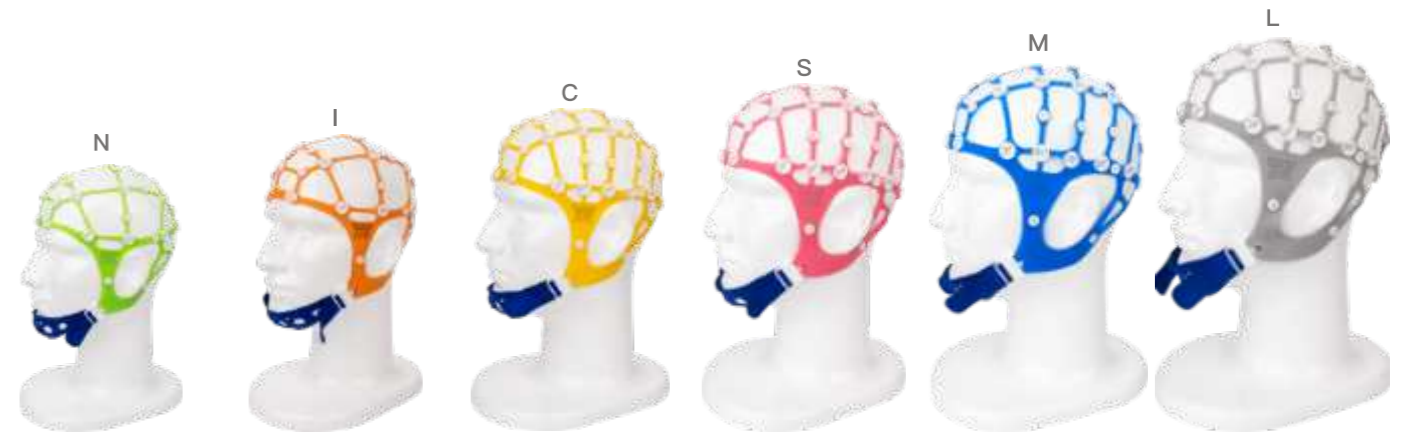

规格	头围	颜色	10号	20号	32号	64号	128号
盘状N	38-42CM	绿色	TC52206	TC52212	TC52218	×	×
盘状I	42-46CM	橙色	TC52205	TC52211	TC52217	×	×
盘状C	46-50CM	黄色	TC52204	TC52210	TC52216	TC52222	×
盘状S	50-54CM	粉色	TC52203	TC52209	TC52215	TC52221	TC52225
盘状M	54-58CM	蓝色	TC52202	TC52208	TC52214	TC52220	TC52224
盘状L	58-62CM	灰色	TC52201	TC52207	TC52213	TC52219	TC52223

# 电极线束+转接线缆

- \*使用方便：线缆集成式设计，插拔简单，方便中途离开。
- \*佩戴舒适：电极线体轻盈，减轻头部异物感。
- \*设计科学：根据10-20定位方法裁剪线束长度。
- \*适配机器：该产品适配所有脑电图仪器。

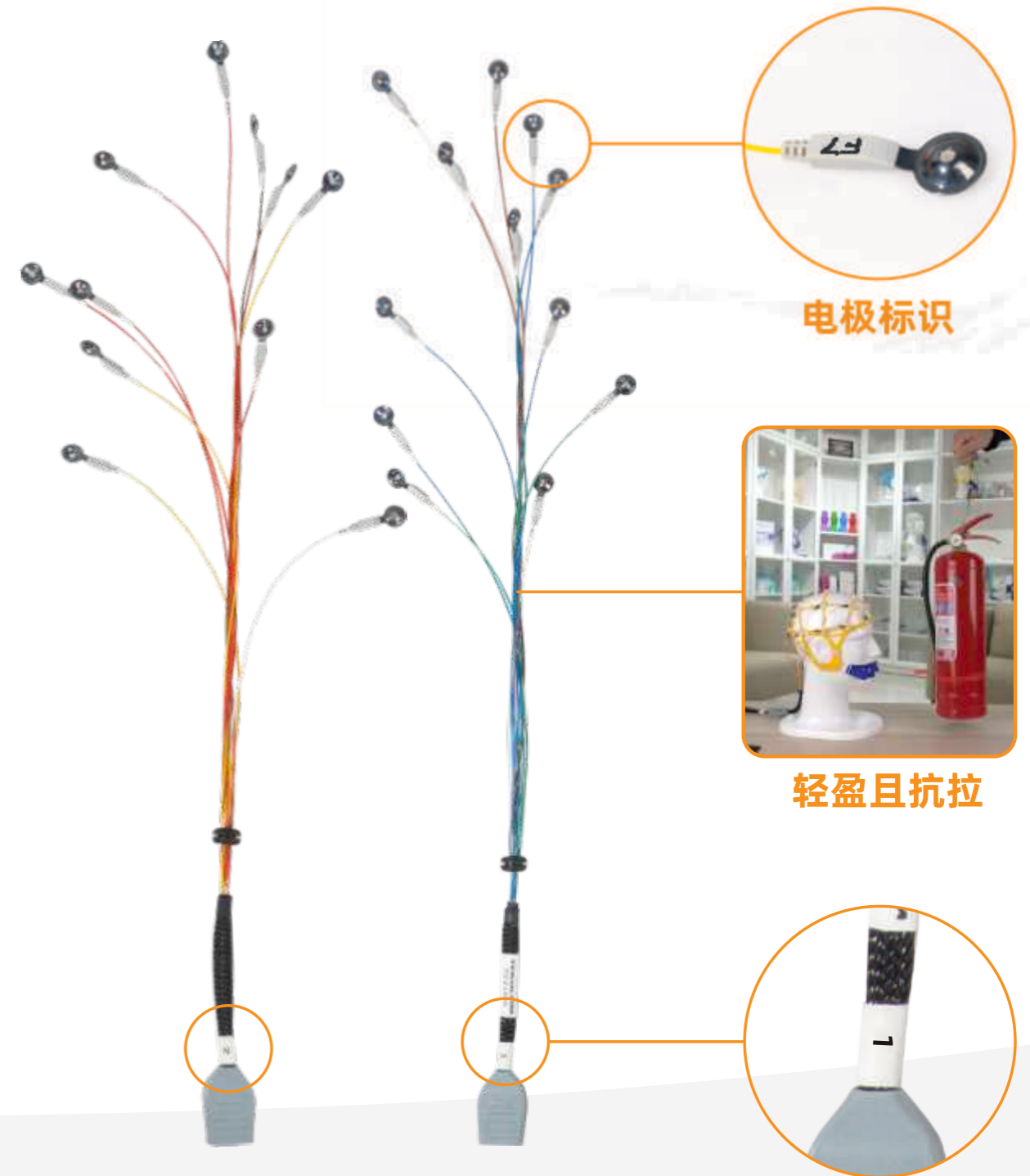
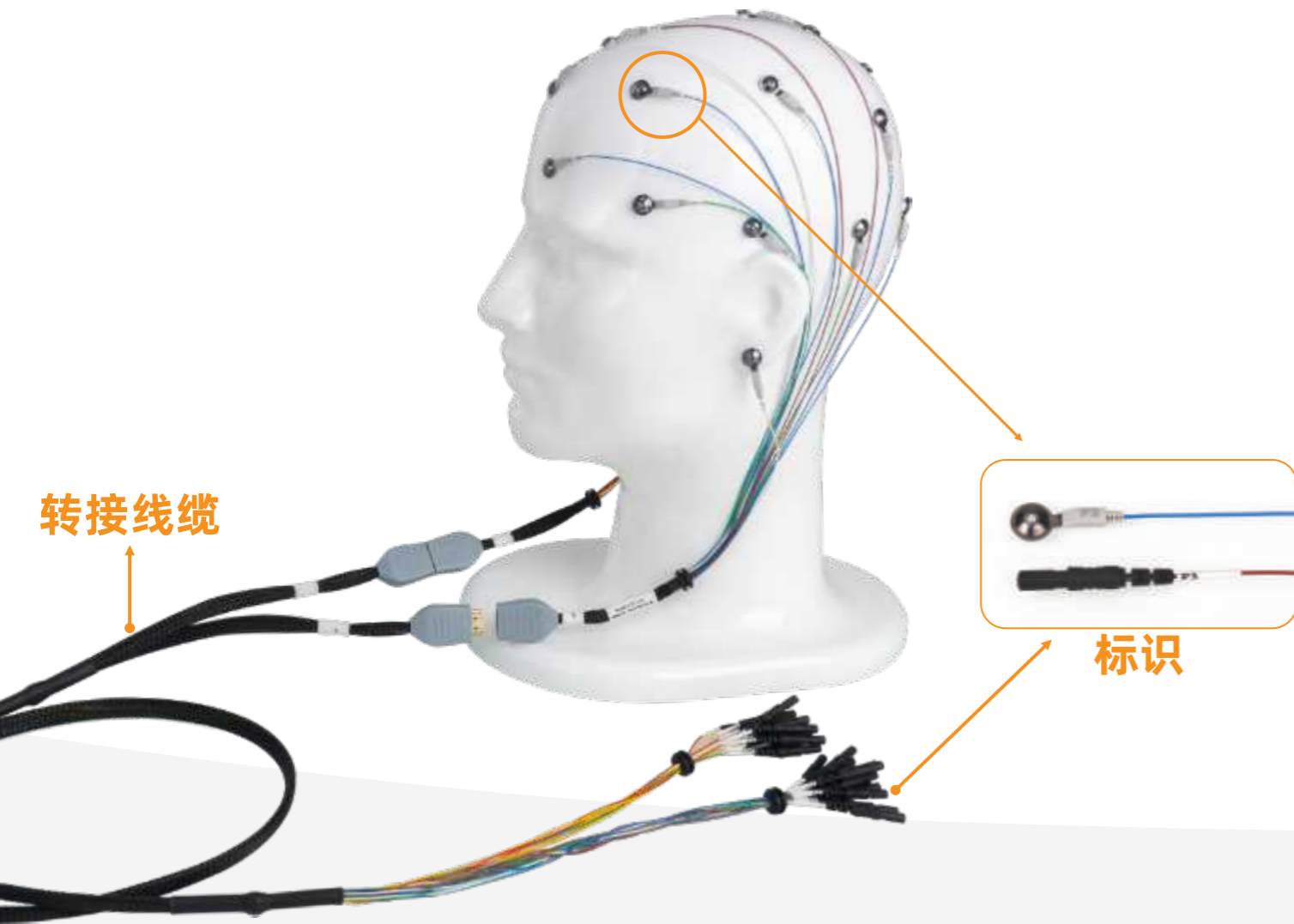

电极线束			转接线			
类别	产品包装	编码	类别	导线长度	产品包装	编码
23导	1组/盒	TC21206	23导	1.5M	1组/盒	TC22211
32导	1组/盒	TC21207	32导	1.5M	1组/盒	TC22213
64导	1组/盒	TC21216	64导	1.5M	1组/盒	TC22214

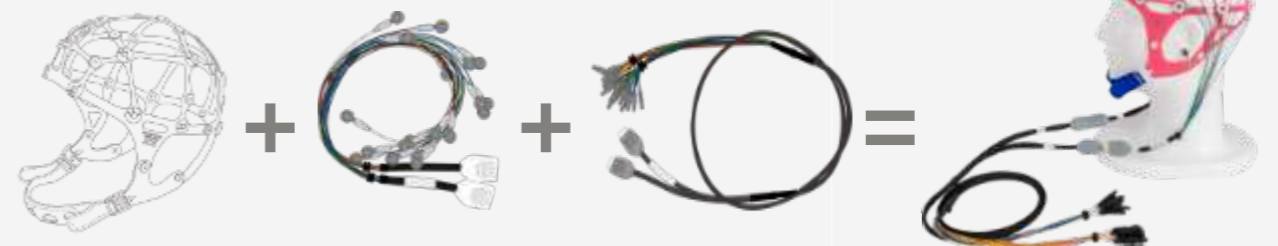

# 弹力网帽 (硅胶条帽)

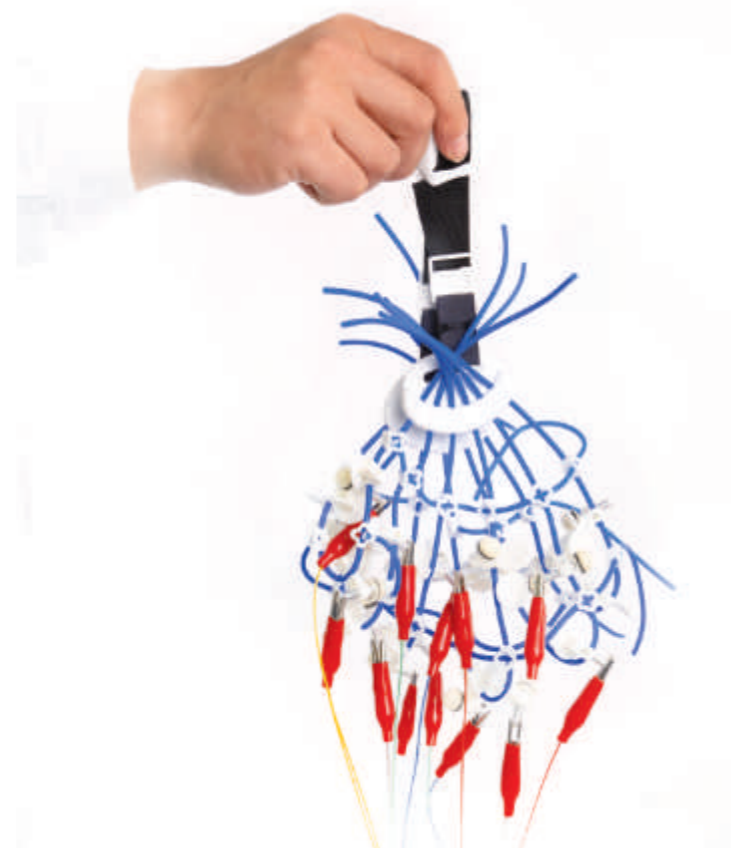
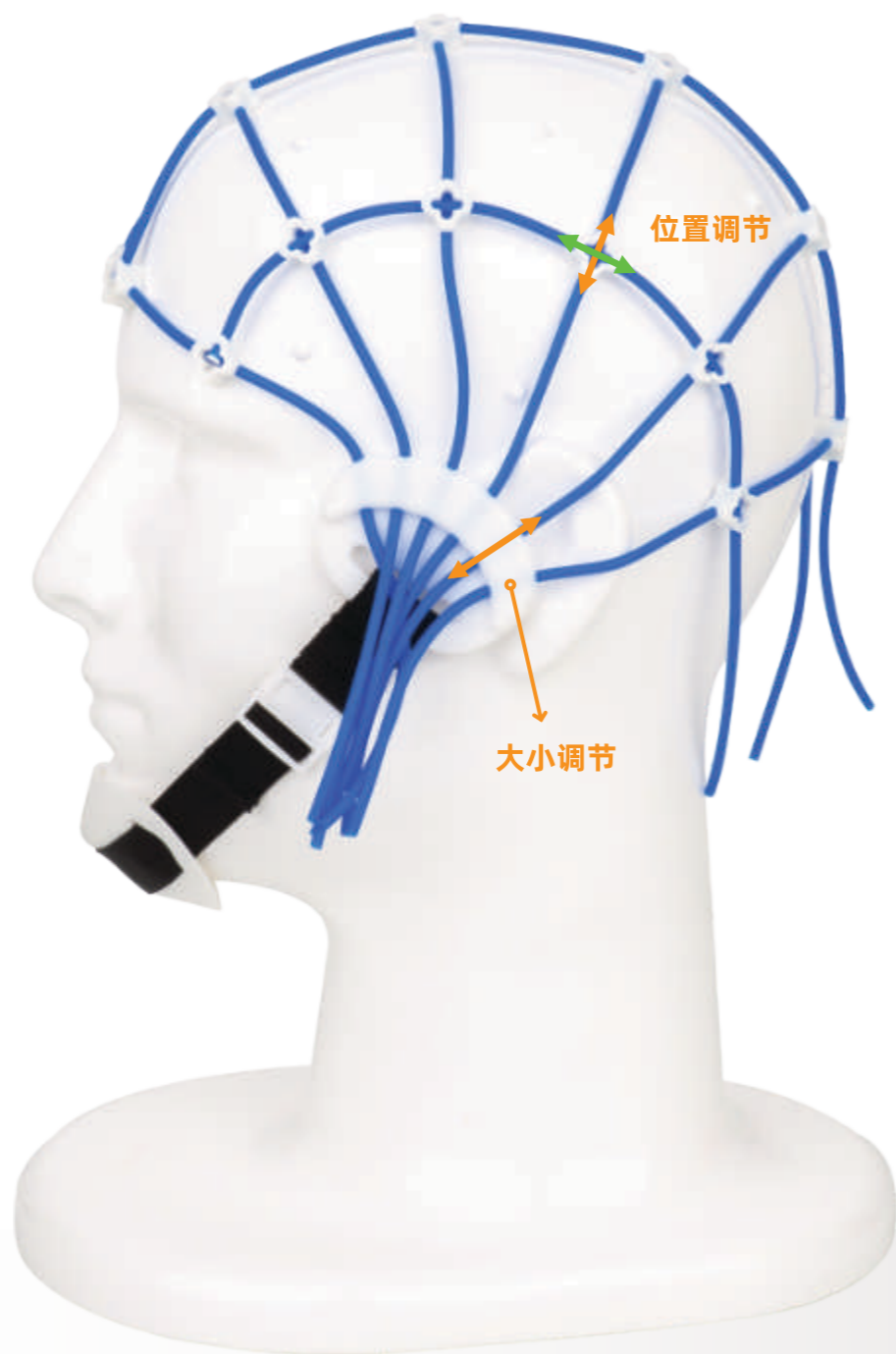

\*电极桥采用固定模式，无需安装，节省操作医生宝贵时间

\*网帽为硅胶材质，良好弹性不易移位

\*型号丰富，调节区间大，满足大部分人群使用

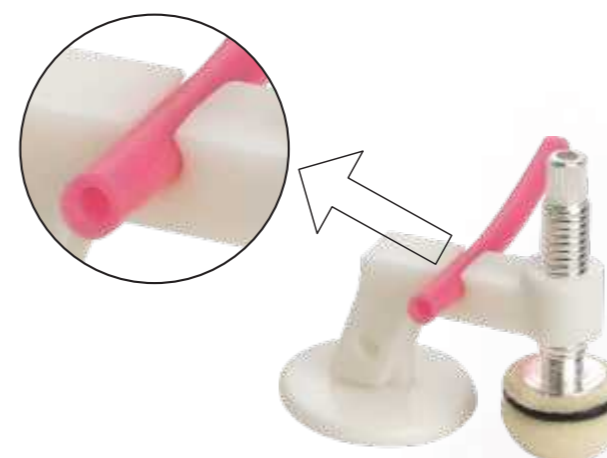

拆卸/固定设计



规格	头围	颜色	编码
S	38-46CM	粉色	TC52118
M	46-54CM	蓝色	TC52117
L	54-62CM	灰色	TC52116

# 弹力网帽（桥式电极）

20导-64导/42-64cm

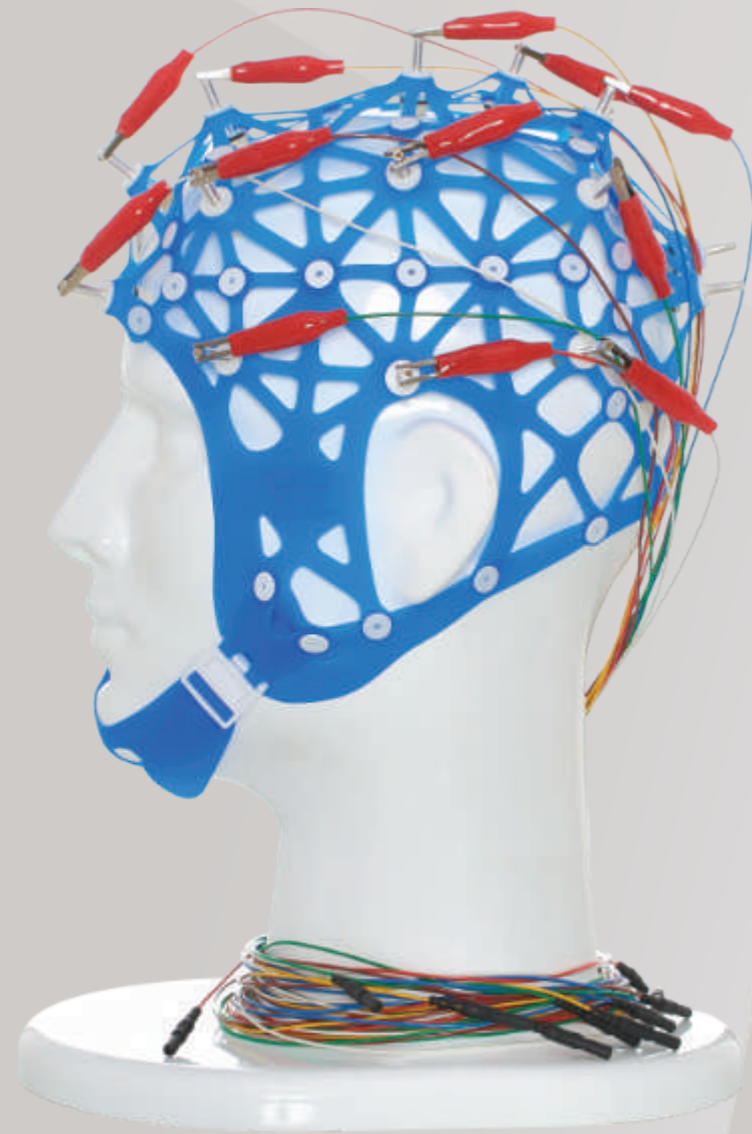

## 兼顾准确与快捷

- ✓ 国际10-20定位系统
- ✓ 初次使用需安装桥式电极，之后无需拆卸电极。

## 高效便捷的临床应用

- 帽子皮材质为弹性硅胶，佩戴舒适，适用于多数头型。
- 弹力网帽可与桥式电极免拆卸。
- 能够缩短准备时间。

规格	头围	颜色	20导	32导	64导
桥式N	38-42CM	绿色	TC52106	✗	✗
桥式I	42-46CM	橙色	TC52105	TC52111	✗
桥式C	46-50CM	黄色	TC52104	TC52110	TC52115
桥式S	50-54CM	粉色	TC52103	TC52109	TC52114
桥式M	54-58CM	蓝色	TC52102	TC52108	TC52113
桥式L	58-62CM	灰色	TC52101	TC52107	TC52112

# 一次性脑电图帽

\*电极无需安装，佩戴一步到位

\*创新设计

\*避免交叉感染

\*减少压疮，舒适

\*国际10-20标准定位系统

\*型号包含新生儿、儿童、小号、中号、大号、特大号

规格	尺寸	10导	20导
NB1	25-29CM	TC51117	X
NB2	29-33CM	TC51116	x
NB3	33-38CM	TC51115	x
N	38-42CM	TC51114	TC51124
I	42-46CM	TC51113	TC51123
C	46-50CM	TC51112	TC51122
S	50-54CM	TC51111	TC51121
M	54-58CM	TC51110	TC51120
L	58-62CM	TC51109	TC51119
XL	62-66CM	TC51108	TC51118



定位辅助



柔软垫片



亲肤布料

电极导数	规格	尺寸	编码
8导	N	38-42CM	TC51107
8导	I	42-46CM	TC51106
8导	C	46-50CM	TC51105
8导	S	50-54CM	TC51104
8导	M	54-58CM	TC51103
8导	L	58-62CM	TC51102
8导	XL	62-66CM	TC51101

## 睡眠专用



## 外科网帽

- \*按照真实头型设计，佩戴舒适，防滑脱。
- \*用于外科的头部的伤口固定，利于愈合。
- \*用于脑电检查时的电极固定，防干扰。



型号	编码
L	TC74201
M	TC74202
S	TC74203
C	TC74204
I	TC74205
N	TC74206



## 脑电图教学头模

- \*国际10-20定位系统
- \*位置标记
- \*塑料材质



- 产品简介：针电极与肌电图仪配合使用，采集人体肌电信号，是肌电图检查的常用电极传感器。
- 使用科室：肌电图科/骨科/康复科/神经外科/手足外科/脊柱外科
- 产品特点
- 针尖：表面光滑，病人疼痛感小。
- 针管：柔韧性好。
- 连接头：镀金，降低信号失真。
- 手柄：塑料手柄防滑设计，塑料凸起标识针尖横切面方向。
- 每个型号以不同的颜色标识，易识别。

## 欧洲泰诺

欧洲泰诺 (Technomed Europe) 致力于神经电生理消耗品的研发与制造，主要产品有同芯针电极、肉毒素针电极、绑带电极、术中针电极、鞍状刺激电极、指环电极、一次性表面电极等系列。

青岛泰诺康医疗技术有限公司

欧洲泰诺 (Technomed Europe) 中国总代理

## 一次性肌电图同芯针电极 进口欧洲泰诺针电极 (Technomed)

电极针长度	电极针直径	记录面积	颜色	产品包装	编码
25mm	0.30mm(30 Gauge)	0.021MM <sup>2</sup>	红	25支/盒	BC41101
37mm	0.45mm(26 Gauge)	0.068MM <sup>2</sup>	绿	25支/盒	BC41104
50mm	0.45mm(26 Gauge)	0.068MM <sup>2</sup>	蓝	25支/盒	BC41105
75mm	0.60mm(23Gauge)	0.068MM <sup>2</sup>	紫	25支/盒	BC41106



锋利针尖



防滑手柄



疼痛感小





### 导电膏

导电性强：阻抗低，信号灵敏

容易清洗：使用清水浸泡清洗即可

储存简单：室温保存，未开封有效期为36个月

### 凝胶

降低阻抗：去除皮肤油脂、死皮，降低皮肤阻抗，增强信号。

容易清洗：使用清水浸泡清洗即可

储存简单：室温保存，未开封有效期为36个月。



泰诺康授权书

FDA认证

## 导电膏 (Ten20)

### 进口WEAVER导电膏



产品规格	产品包装	编码
114克/管	3管/盒	TC31201
114克/瓶	3瓶/盒	TC31202
228克/瓶	3瓶/盒	TC31203

## 凝胶/磨砂膏 (Nuprep)

### 进口WEAVER凝胶



产品规格	产品包装	编码
114克/管	3管/盒	TC32101

## 盘状电极线



金盘



银盘



氯化银盘



一次性氯化银盘状电极



一次性金盘盘状电极



【产品简介】与导电膏、凝胶、盘状耳夹电极配合使用，用于脑电图长程监测、脑电监护以及多导睡眠检查等。

产品名称	导线长度	产品包装	颜色	编码
金盘盘状电极	0.7M	12根/盒	红黄蓝 绿白棕	TC21103
	1.5M	12根/盒		TC21101
	1.0M	12根/盒		TC21104
	2.0M	12根/盒		TC21105
	2.5M	12根/盒		TC21102
银盘盘状电极	0.7M	12根/盒	红黄蓝 绿白棕	TC21806
	1.0M	12根/盒		TC21807
	1.5M	12根/盒		TC21801
	2.0M	12根/盒		TC21805
	2.5M	12根/盒		TC21802
氯化银盘状电极	0.7M	12根/盒	红黄蓝 绿白棕	TC21203
	1.0M	12根/盒		TC21204
	1.5M	12根/盒		TC21201
	2.0M	12根/盒		TC21205
	2.5M	12根/盒		TC21202

## 烧结氯化银盘状电极线



【产品简介】烧结银氯化银电极用于脑电图信号采集。该产品与导电膏、凝胶、盘状耳夹电极配合使用，用于脑电图长程检测、脑电监护以及多导睡眠检查等。

产品名称	导线长度	产品包装	颜色	编码
氯化银烧结盘状电极	0.7M	12根/盒	红黄蓝 绿白棕	TC21403
	1.0M	12根/盒		TC21404
	1.5M	12根/盒		TC21401
	2.0M	12根/盒		TC21405
	2.5M	12根/盒		TC21402

## 快速脑电定位帽（10-20国际定位系统）



【产品简介】1、刻度标记 2、良好弹性 3、国际10-20标准定位系统 4、易用快捷

型号	L	M	S
编码	TC53101	TC53102	TC53103

## 烧结电极线（通用）



【产品简介】电极涂胶后套入软硅胶，柔软舒适，信号真实。

使用：1、单独使用；2、配帽体，用软硅胶的卡槽卡在帽体定位点处使用。

种类	长度	编码
盘8.5MM、软套、非屏蔽线	1.5M	TC21412
盘8.5MM、软套、屏蔽线	1.5M	TC21413



10-20标记点



定位辅助点

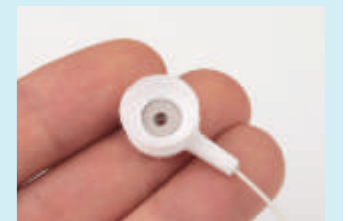

## 脑电鳄鱼夹电极（大）

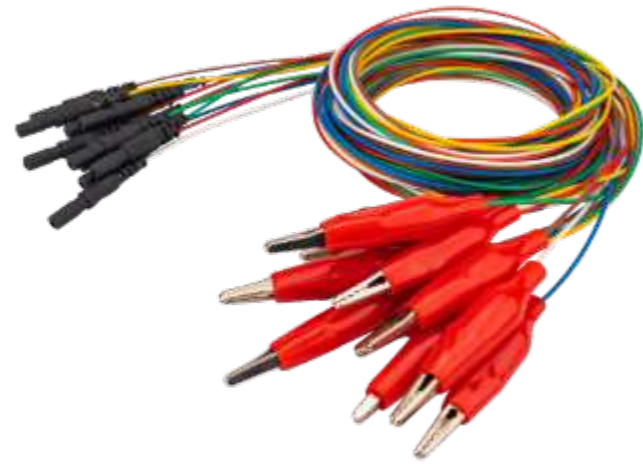

【产品简介】鳄鱼夹采用不锈钢材质，线缆为TPU外被，不易腐蚀。线芯为银铂丝，抗拉力强，与桥式电极配合使用。

导线长度	产品包装	颜色	编码
1.0M	12根/盒	红黄蓝	TC21503
1.5M	12根/盒	绿白棕	TC21501
2.5M	12根/盒	绿白棕	TC21505

## 脑电鳄鱼夹电极（小）

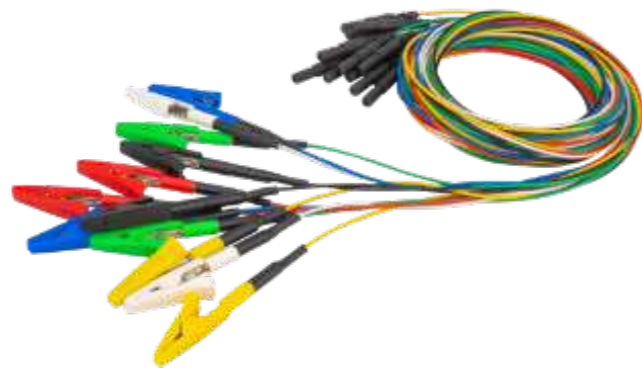

【产品简介】鳄鱼夹为不锈钢材质，耐腐蚀，夹子使用用力小。线芯为银铂丝，抗拉力强，与桥式电极配合使用。

导线长度	产品包装	颜色	编码
1.5M	12根/盒	红黄蓝	TC21510
2.5M	12根/盒	绿白棕	TC21506

## 桥式电极



【产品简介】以盐水为导电耦合介质，无需导电膏。蓄水海绵，病人痛感小，可用于门诊脑电图以及诱发电位检查。

种类	产品包装	编码
加塑料件	20个/盒	TC61102
不加塑料件	20个/盒	TC61101

## 桥式耳夹电极



【产品简介】耳电极用盐水耦合导电，无需导电膏。使用方便，信号稳定。

产品包装	颜色	编码
1对/盒	蓝	TC61103



无需重复安装  
电极不易掉落

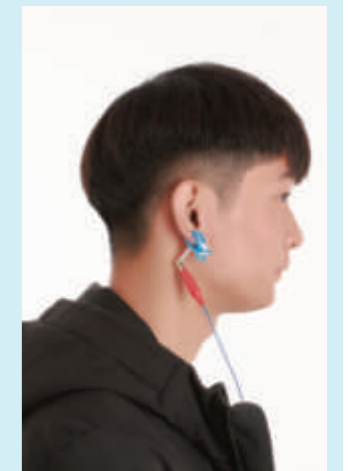

### 桥式电极（支撑架导联线一体）



【产品简介】桥式电极与导线一体化设计，无需拆卸，节省操作时间。  
电极材质为烧结银/氯化银，信号稳定，噪声小，阻抗低。

导线长度	产品包装	颜色	编码
1.5M	20	(红、黄、蓝、白、棕各三根)	TC21408
2.5M	20	(绿五根)	TC21409

### 桥式电极（支撑架导联线一体）



【产品简介】桥式电极与导线一体化设计，无需拆卸，节省操作时间。  
电极材质为烧结银/氯化银，信号稳定，噪声小，阻抗低。

导线长度	产品包装	颜色	编码
1.5M	20	(红、黄、蓝、白、棕各三根)	TC21410
2.5M	20	(绿五根)	TC21411

### 电极延长线



【产品简介】国际标准，PIN、DIN接口。可延长脑电、肌电等电极线。

导线长度	产品包装	颜色	编码
0.5M	12	棕红黄	TC22101
1.0M	12	绿蓝白	TC22102

### 电极分线器



【产品简介】国际10-20定位系统，左右分开。用于理清病人端电极。型号有20号（26孔）和32号（36孔）。用于门诊及长程脑电检查。

产品包装	通道	编码
1对/盒	26	TC71103
1对/盒	36	TC71104

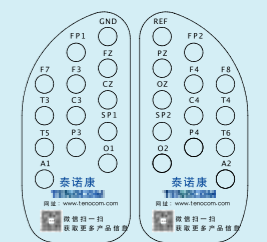
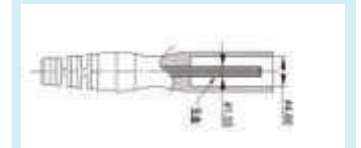
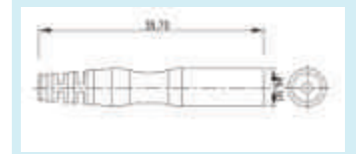
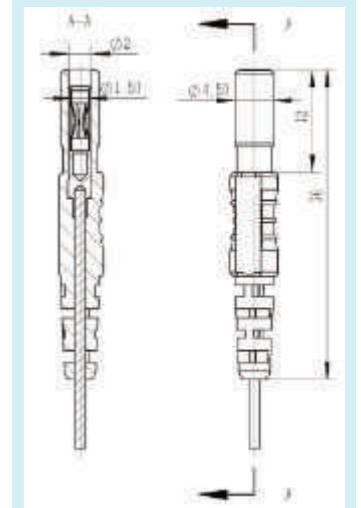

20导26孔电极分线器

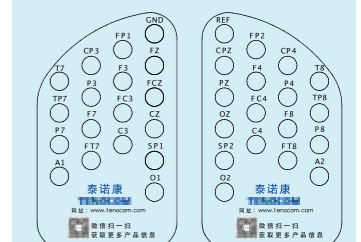

32导36孔电极分线器



## 医用清洗机



【产品简介】医用超声波技术，可快速清洗盘状电极上的导电耦合剂。亦可用于清洗脑电图帽等。

编码
TC72101

## 桥式电极维修包



【产品简介】维修包包含棉球、O型圈、U型海绵、维修工具。可用于桥式电极维修。

产品包装	编码
1套/盒	TC73102

## 分线



【产品简介】可把同一信号一分为二，进行技术比对。国际标准PIN与DIN端子。

导线长度	产品包装	编码
0.15M	1根/包	TC22104

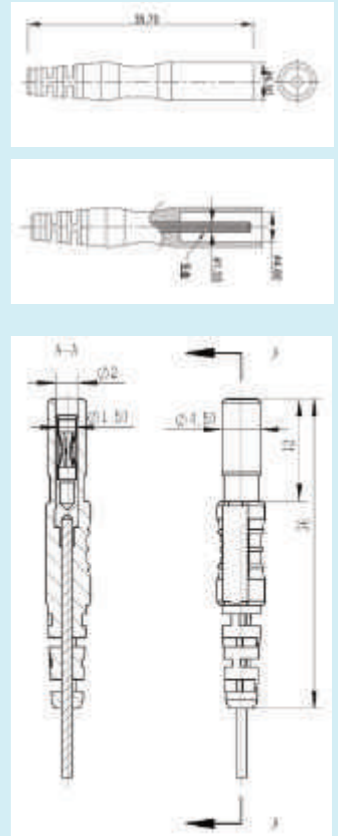

## 跳线



【产品简介】可合并两路信号为一，用于短接。用于诱发电位左右耳参考信号合并。

产品包装	编码
1根/包	TC22103

## 放大器端子



【产品简介】端子针体直径1.5mm，通用标准。可用于脑电图、肌电图放大器。

包装	颜色	编码
10个/盒	白	TC76101
10个/盒	蓝	TC76102
10个/盒	黄	TC76103
10个/盒	黑	TC76104

## 分发器TC73201



【产品简介】分发器前端用于拨开头发，另一端用于挖取导电膏。一器两用，方便操作人员安装盘状电极，用于脑电检查。

## 泡棉垫片 TC75101

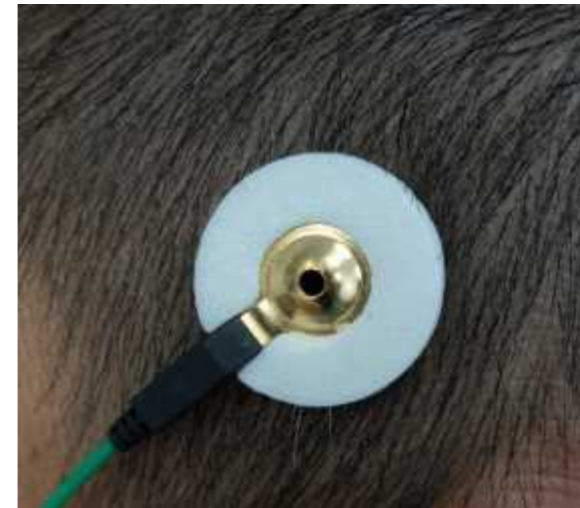

【产品简介】泡棉垫片可减轻长程及动态脑电图检查时的疼痛感，预防压疮。

## 快速泡棉胶带 TC75201

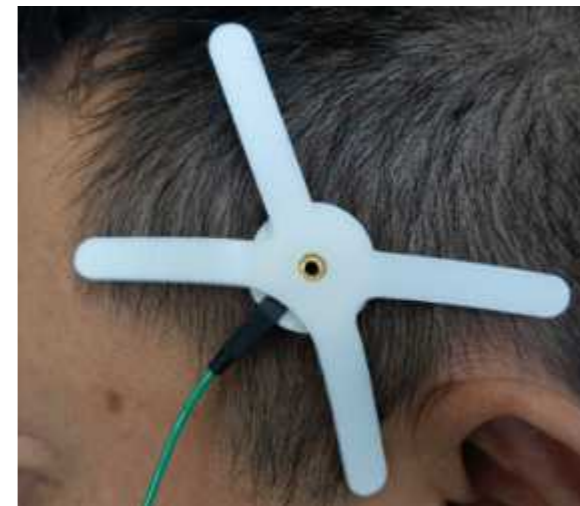

【产品简介】代替胶布，十字花胶带易于固定电极。增强病人舒适感，预防压疮。用于脑电、肌电及诱发电位检查。



## 盘状耳夹电极



金盘



银盘



氯化银盘



【产品简介】使用方便，减轻患者疼痛感。可用于门诊长程脑电图、诱发电位以及睡眠检查使用

产品名称	导线长度	产品包装	颜色	编码
金盘耳夹电极	1.0M	1对/盒	红 蓝	TC21601
	1.5M	1对/盒	红 蓝	TC21602
	2.5M	1对/盒	红 蓝	TC21603
银盘耳夹电极	1.0M	1对/盒	红 蓝	TC21604
	1.5M	1对/盒	红 蓝	TC21605
	2.5M	1对/盒	红 蓝	TC21606
氯化银盘耳夹电极	1.0M	1对/盒	蓝 白	TC21607
	1.5M	1对/盒	蓝 白	TC21608
	2.5M	1对/盒	蓝 白	TC21609

## 烧结氯化银耳夹电极



【产品简介】以盐水为导电耦合介质，无需导电膏。蓄水海绵，病人痛感小，可用于门诊脑电图以及诱发电位检查。

导线长度	产品包装	颜色	编码
1.0M	1对/盒	红 蓝	TC21610
1.5M	1对/盒	红 蓝	TC21611
2.0M	1对/盒	红 蓝	TC21612

## 肌电鳄鱼夹电极（端子）



【产品简介】屏蔽线设计，可屏蔽外界杂信干扰。

导线长度	产品包装	颜色	编码
1.0M	2根/盒	红黑	TC21504
1.5M	2根/盒	红黑	TC21502

## 肌电鳄鱼夹电极（五针连接器）

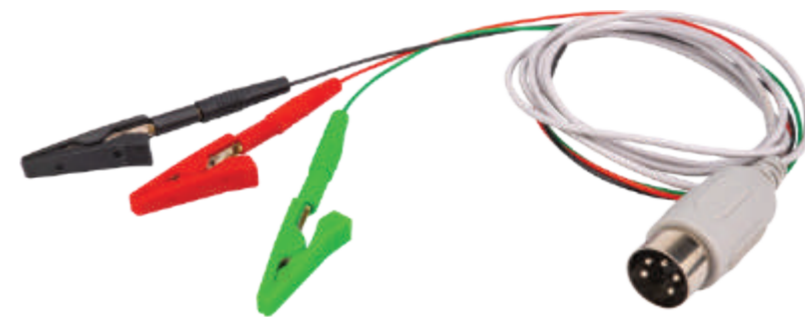

【产品简介】连接记录、参考、地线电极，五针连接器。屏蔽线设计，可屏蔽外界杂信干扰。也可屏蔽电刺激电极的干扰。

种类	产品包装	导线长度	编码
一转二	1根/包	1.5M	TC21507
一转三	1根/包	1.5M	TC21508



【产品简介】鳄鱼夹与导线线分体设计，易于维修。



肌电鳄鱼夹电极五针一转二



肌电鳄鱼夹电极四针一转二

## 绑带地线电极



【产品简介】绑带电极与导线之间以纽扣连接，延长使用寿命。绑带电极软布表面镀银，增强导电性，舒适性。

导线长度	产品包装	编码
1.5M	1套/盒	TC24116

## 鞍状刺激电极



【产品简介】屏蔽线设计，可减少刺激信号外泄，降低干扰。电极与鞍体分离设计，方便更换盐水或者导电胶电极。

类别	导线长度	编码
5针	1.5M	TC24103
5针	2.0M	TC24120
5针	2.5M	TC24119
一转二	1.5M	TC24101
一转三	1.5M	TC24102

### 绑带



长度	颜色	产品包装	编码
40CM	绿蓝	1个/盒	TC24107

## 指环电极（拉簧）



【产品简介】不锈钢圈柔软，耐弯折，使用寿命长。屏蔽线设计，用作刺激电极时，防止电磁干扰外泄。用作记录电极时，减少外界干扰

类别	导线长度	产品包装	编码
5针	1.5M	1根/包	TC24110
一转二	1.5M	1根/包	TC24108
一转三	1.5M	1根/包	TC24109

## 指环电极（钢丝）



【产品简介】以柔软钢丝为电极，直径小，可增强刺激效果，增加刺激位置准确性。屏蔽线设计，用作刺激电极时，防止电磁干扰外泄。用作记录电极时，减少外界干扰

类别	导线长度	产品包装	编码
5针	1.5M	1根/包	TC24113
一转二	1.5M	1根/包	TC24111
一转三	1.5M	1根/包	TC24112





## 肌电盘电极一转二



【产品简介】用于肌电图、诱发电位检查，使用方便快捷。屏蔽线设计，可减少信号干扰。

导线长度	产品包装	编码
1.5M	1根/包	TC21108

## 肌电纽扣电极一转二



【产品简介】用于肌电图、诱发电位检查，使用方便快捷。屏蔽线设计，可减少信号干扰。与纽扣电极片配合使用。

导线长度	产品包装	编码
1.5M	1根/包	TC23133

## 儿童刺激电极



【产品简介】用于儿童肌电图神经传导检查

产品包装	编码
1根/包	TC24114

## 除颤仪专用导电膏



【产品简介】水凝胶状导电耦合剂，用于除颤仪电极板

产品包装	编码
2支/盒	BC31303

## 同芯针转接线



进口5针

【产品简介】欧洲泰诺同芯针专用电缆。屏蔽线设计，减少外界信号干扰。连接器端子为纯铜镀金，保证肌电信号真实性。

种类	导线长度	产品包装	编码
进口5针	1.5M	1根/包	TC22201
进口5针	2.0M	1根/包	TC22202
4针	1.25M	1根/包	TC22203
4针	2.0M	1根/包	TC22204
5针	1.25M	1根/包	TC22205
6针（一）	1.25M	1根/包	TC22207
6针（二）	1.25M	1根/包	TC22215



六针（二）

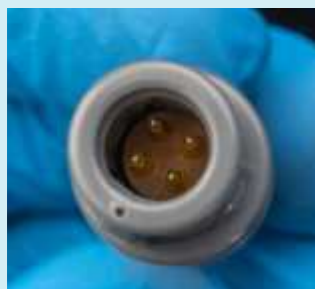

4针



4针



5针



6针（一）



6针（二）

【产品简介】欧洲泰诺同芯针电极转接线，配合各品牌肌电图机。

## 心电电极贴



【产品简介】一次性心电电极片，可用于心电、肌电、诱发电位及脑电图检查。

产品包装	编码
100片/包	TC63102

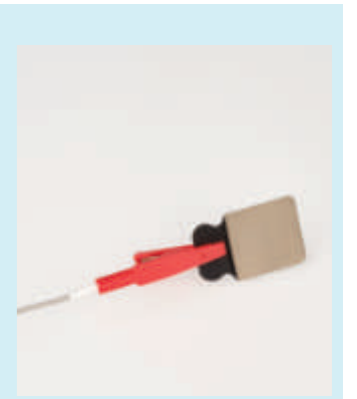

## 心电导联线



【产品简介】与纽扣电极配合使用

类别	导线长度	编码
非屏蔽	0.7M	TC23101
非屏蔽	1.5M	TC23102
非屏蔽	2.0M	TC23103
非屏蔽	2.5M	TC23104
屏蔽	0.7M	TC23105
屏蔽	1.5M	TC23106
屏蔽	2M	TC23107
屏蔽	2.5M	TC23108

# 不断创新，让医生更方便，为患者减轻病痛是我们的理念

| 企业简介Enterprise profile |



青岛泰诺康医疗技术有限公司全身心投入于研发、生产神经病学及神经康复学领域产品。公司自主研发脑电图帽、脑电电极、脑电（肌电）导联线等系列产品，积极推动神经电生理产品的科研、临床及便携可穿戴化的家庭医疗。

公司脑电（肌电）导联线、弹力网帽产品通过了ISO9001、ISO13485质量认证体系。

公司是Technomed（欧洲泰诺）中国区总代理，销售其旗下针电极等系列产品。

公司还作为Weaver and Company（美国韦弗公司）经销商，销售其旗下的Ten20导电膏和Nuprep凝胶产品。

勇于创新的科学理念，通过不断的科研探究，研发技术先进、经济以及使用便捷的产品。一丝不苟的工匠精神，严格把控研发、生产、质控、售后等环节，确保用户满意。

## TENOCOM®

### 青岛泰诺康医疗技术有限公司

Qingdao Tenocom Medical Technology Co.,LTD

服务热线：

**0532-86959323**

地址：山东省青岛市黄岛区渭南路917#乙2层 邮编：266400

电话：0532-86959323 中国销售部 18765923086

国际销售部 13156203612

邮箱：tenocom@163.com 网址：www.tenocom.com



微信公众号



电子版手册



手机版官网



微信搜一搜

泰诺康医疗